

- ◆ 一维测量
- ◆ 选用垂直度测头快速测量垂直度
- ◆ 内置气浮系统,使移动轻便
- ◆ 可扩展量程
- ◆ 触摸式按键
- ◆ 内置磁栅测量系统,防尘
- ◆ 内置可充电电池,一次充电
- ◆ 可以连续工作8小时

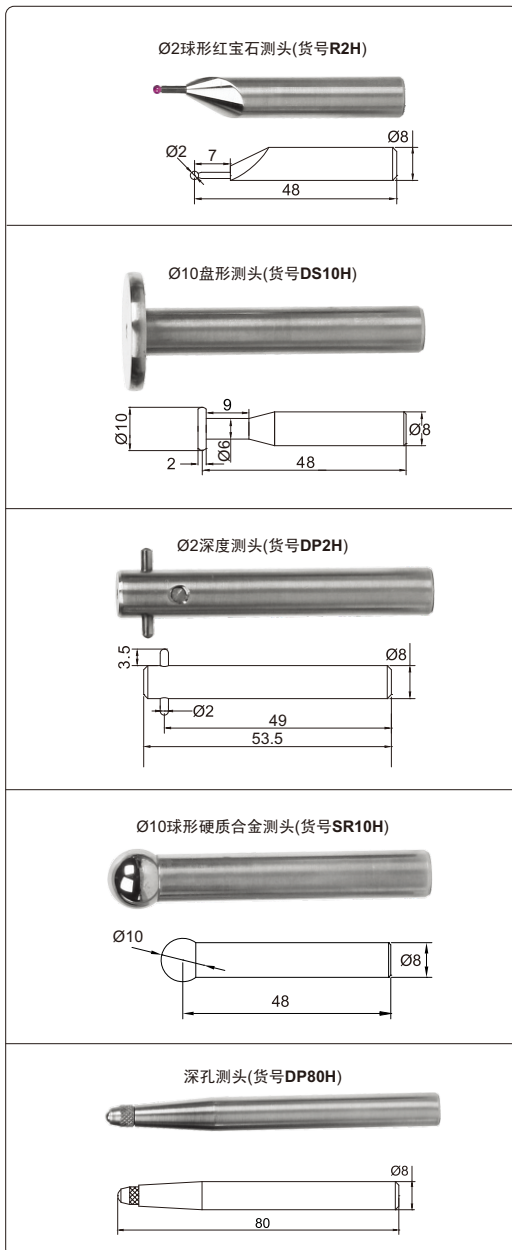

可选配件

单位: mm















Ø4球形硬质合金(标配)

AccuHite700

垂直度测头(可选, 货号SQ10)



主要测量功能

-  1 测量上表面高度
-  2 测量孔最小高度或轴最大高度
-  3 测量轴径和中心
-  4 测量凹槽高度和中心
-  5 测量下表面高度
-  6 测量轴最小高度或孔最大高度
-  7 测量孔径和中心
-  8 测量凸沿高度和中心
-  9 测量平面最大值, 最小值
-  0 计算2个高度差值
-  10 测量垂直度
-  11 设置零点

技术参数

货号	AccuHite700	AccuHite1000
量程	0-700mm	0-1000mm
最大扩展量程	1015mm	1315mm
垂直度误差	10μm	12μm
分辨率	0.5μm, 1μm(可切换)	
测量误差	3+L/250μm, L(mm)是测量长度 (环境温度为20±1°C时)	
重复性	2μm(标配测头)	
测量力	1±0.2N	
数据输出	USB或RS232	
供电电源	可充电电池	
工作温度	10°C-40°C	
重量	21kg	

标准配件

主机	1台
Ø4球形硬质合金测头	1个
测头校准块	1块
软件光盘	1个
USB连接线	1根
电源适配器	1个

高度测量

典型应用

